

WWW.RAPAPAPAT.NET

1972



Valmistaja:

**Jonas Øglænd**  
AKSJESELSKAP SANDNES  
NORJA

For distribution abroad.

Autotrykk A.s

**VARAOSALUETTELO**

**ØGLÆND**

**MOPEDI**

malli 1972

Maahantuoja:

**TEROS oy**



## 2 - MOPEDIT

### 2 - MOPEDI

	Sivu		Sivu
Safir .....	1	Rally .....	3
Sport .....	2		

### OSAT

	Sivu		Sivu
<b>80 - Runko ja haarukka</b> .....	4-8	<b>85 - Sähkölaitteet</b> .....	24-27
Runko .....	4	Valonheittäjä .....	24-25
Kiinnitysruuvit .....	5	Takaheljestaja .....	25
Teleskooppihaarukka .....	5-7	Valokatkaisija .....	26
Ohj. t. kiristäjä .....	8	Lamput .....	26
		Johdot ja kytkentäosat .....	26
		Äänimerkkilaitte .....	27
		Sytytystulpat .....	27
<b>81 - Rungon osat 1</b> .....	9-19	<b>86 - Lokasuojat</b> .....	27-31
Ohjainlaakerit .....	9	Lokasuojat .....	27-28
Lukko .....	10	Moottorin suojat .....	28
Tavarateline .....	10-11	Lokasuojan tukirauta ja	
Pysäköintituki .....	11	nostokahva .....	29
Jalkatuet .....	12	Lokasuojan kannattimet .....	29-30
Takahaarukka .....	13	Ketjusuoja .....	30-31
Jousijalat .....	14		
Polttoainesäiliö .....	15	<b>88 - Rungon osat 2 ja sekalaista</b>	31-37
Polttoainesäiliön osat .....	15-16	Satula .....	31-32
Polttoainehana .....	16	Pakoputki ja äänenvaimentaja .....	32
Polttoaineletku .....	16-17	Äänenvaimentajan suoja .....	33
Kilvet, merkit .....	17	Äänenvaimentajan kiinnike .....	33
Ohjaintanko .....	17	Matka - ja nopeusmittari .....	33-34
Kaasukädensija .....	17	Jarrupoljin .....	34-35
Vaihdekädensija .....	18	Jarrutanko .....	35
Kytinkädensija .....	19	Valjerit .....	36
Muovisuojus .....	19	Ketju .....	36
		Värit .....	37
		Pumppu .....	37
		Työkalulaatikko .....	37
<b>82 - Vanteet ja puolat</b> .....	19-20		
		<b>Lisävarusteita</b>	
<b>83 - Pyörät</b> .....	20	Tuulisuoja .....	38
		Skootterivarustelut .....	38-39
<b>84 - Navat</b> .....	20-23	Vierintätuki .....	40-41
Etunapa .....	20-22	Valonheittäjän suojusrenkas ..	42
Takanapa .....	22-23		

## PÄÄKOHDAT



### SAFIR 4002

**Värit:** Runko, runkosuojat, polttoainesäiliö ja ketjusuoja sininen 511.  
Etulokasuoja kromattua terästä takalokasuoja harmaa.

**Moottori:** Sachs 50/2 MAK SF.

**Mitat:** Suurin levys 750 mm, suurin pituus 1870 mm, paino ilman polttoainetta 49,1 kg.

KÄYTTÄKÄÄ VAIN ALKUPERÄISIÄ OSIA



## PÄÄKOHDAT

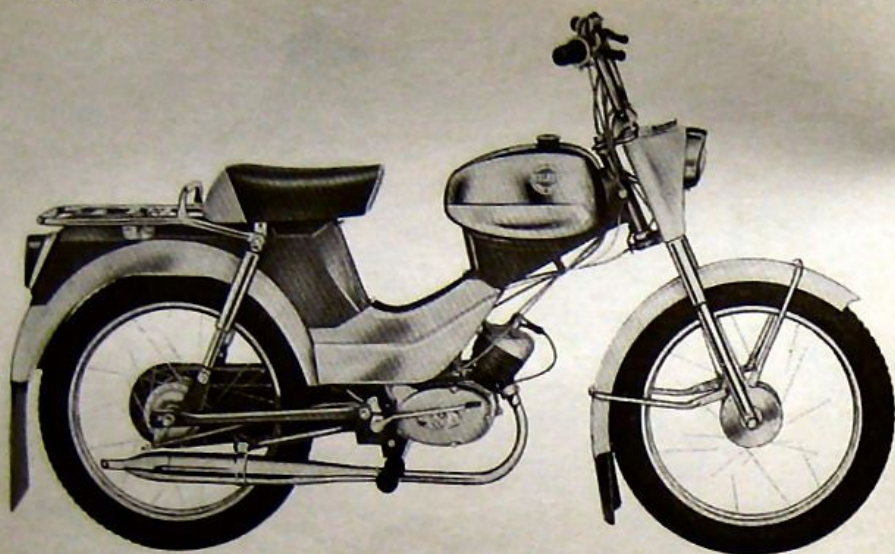

### SPORT 4012

**Värit:** Runko ja runkosuojat, polttoainesäiliö ja ketjusuoja meksikopunainen 170. Etu - ja takalokasuojat harmaat.

**Moottori:** Sachs 50/3 MAK SF.

**Mitat:** Suurin levys 770 mm, suurin pituus 1870 mm, paino ilman polttoainetta 49,1 kg.

## PÄÄKOHDAT

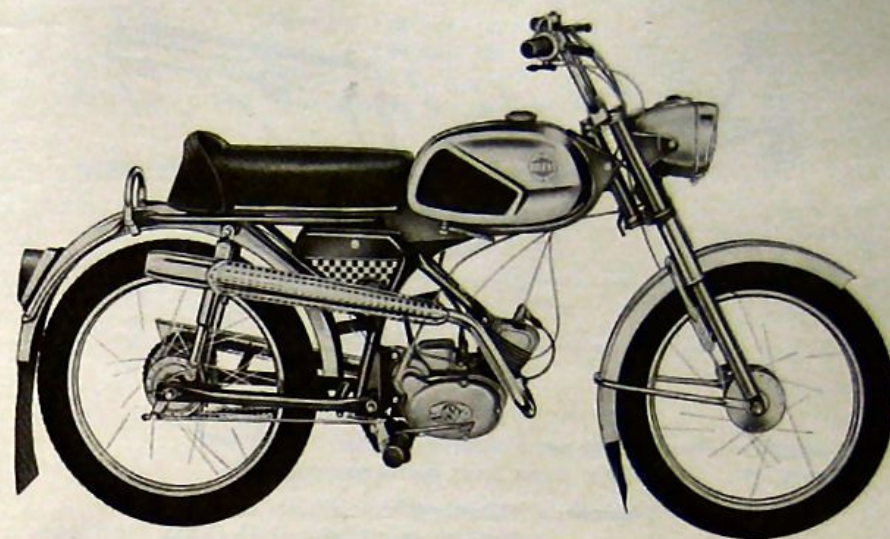

### RALLY 4021

**Värit:** Runko, teleskooppihaarukka ja polttoainesäiliö jaffakeiltainen 143. Ketjunsuojat, etu - ja takalokasuojat kevytmetallia.

**Moottori:** Sachs 50/3 MAKF SF.

**Mitat:** Suurin levys 720 mm, suurin pituus 1830 mm, paino ilman polttoainetta 49,9 kg.

UUSIA OSIA TILATTAESSA, KÄYTTÄKÄÄ AINA TILAUSNUMEROITA

KÄYTTÄMÄLLÄ TILAUSNUMEROITA EI KENENKÄÄN TARVITSE  
EPÄILLÄ SAAVANSA VÄÄRIÄ OSIA



## RUNKO

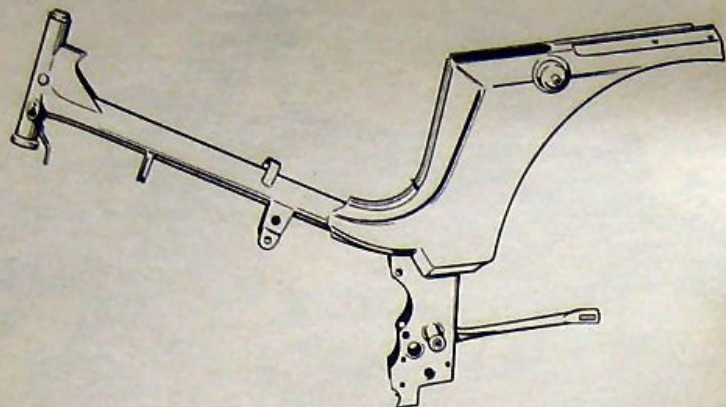

80 623 11  
80 623 17

Runko paljas, Safir, sininen 511  
Runko paljas, Sport, meksikopunainen 170

**Mukana:** 1. Yläkartio ja alakuulakuppi ohj. laakeristoon  
2. Kumilaakeriputki takahaarukkaan

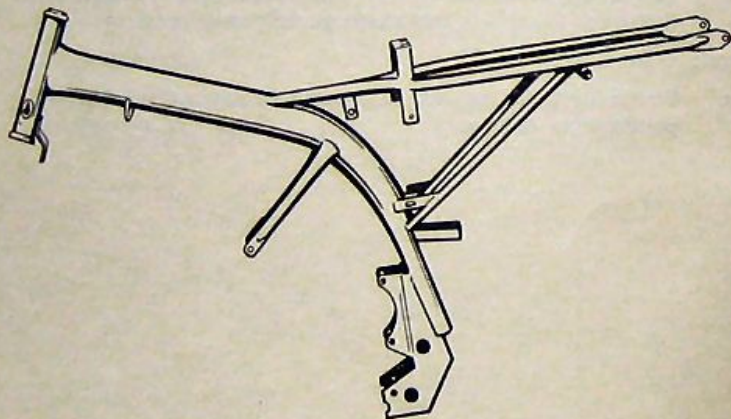

80 646 74

Runko paljas, Rally, jaffakeltainen 143

**Mukana:** 1. Yläkartio ja alakuulakuppi ohj. laakeristoon  
2. Kumilaakeriputki takahaarukkaan

## KIINNITYSRUUVIT

77 105 30 Ruuvi  $\frac{5}{16}$ " x 53 mm (2)  
77 106 00 Ruuvi  $\frac{5}{16}$ " x 60 mm (1)  
77 510 00 Mutteri  $\frac{5}{16}$ " x 8 x 15 mm  
88 438 50 Vaijerikannatin, Safir ja Sport

## TELESKOOPPIHAARUKKA, SPORT JA SAFIR

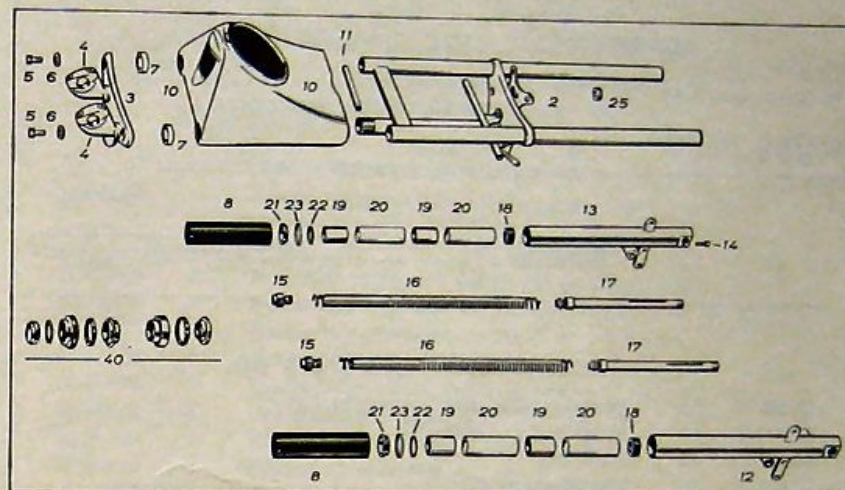

80 936 09 Teleskooppihaarukka kiinnikkeellä lokasuojakannattinta varten

### Osat:

80 937 19 2 Pääosa, alakartiolla  
80 921 21 3 Kolmiolevy kromattu ohl. tangonkivistäjällä 80 960 99  
80 912 20 3 Kolmiolevy, paljas  
80 960 99 4 Ohj. t. kiristäjä täyd. (2)  
Hela 80 960 98, kiristysruuvi 77 061 06 (2)  
mutteri 77 510 02, hammaslaatta 77 810 02 ja  
laatta 77 608 51  
77 153 81 5 Kiinnitysruuvi kolmiolevyyn  $\frac{3}{8}$ " x 25 mm (2)  
77 609 80 6 Laatta 9,8 x 2 x 22,5 mm  
80 921 98 7 Muovitasausrenkas  
80 921 30 8 Kotelo ruuveilla, krom. (2)  
80 921 48 Suojaputken kumilaakeri  
80 934 45 10 Muovikotelo  
80 916 98 11 Muovivälitivist  
80 936 54 12 Haarukkajalka, oikea, eturenkaalla



TELESKOOPPIHAARUKKA jatk.

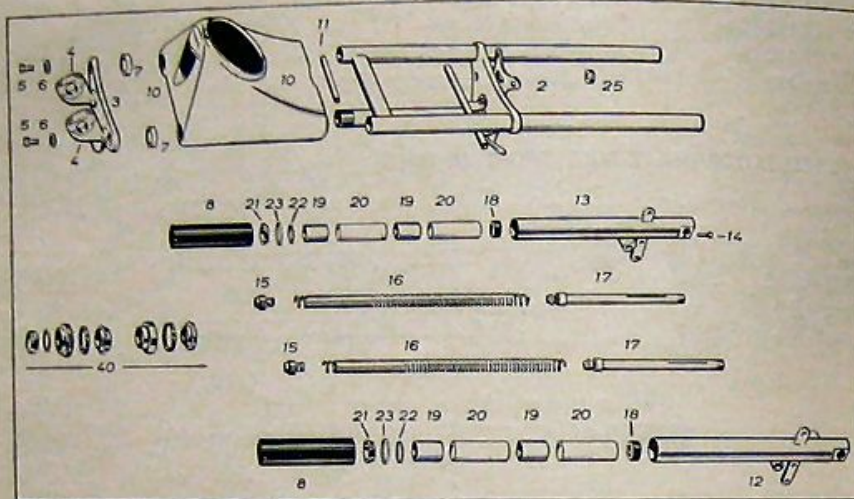

Teleskooppihaarukka, Sport ja Safir jatk.

80 936 56	13	Haarukkajalka, vasen, eturenkaalla
77 061 27	14	Ruuvi M 6 x 25 mm (2)
80 921 68	15	Jousi (2)
80 921 70	16	Kierukkajousi (2)
80 921 72	17	Öljyventtiiliputki (2)
81 441 36	18	Iskunvaimentaja
80 921 80	19	Liukurengas (4)
80 921 82	20	Tasaushylsy (4)
80 921 88	21	Pääteruuvi haarukkajalalle (2)
80 921 89	22	Öljyrenkas
80 921 90	23	Ohjausrenkas
80 906 94	25	Läpimenokumi (1)
81 121 14	40	Ohjainlaakeristo

TELESKOOPPIHAARUKKA RALLY

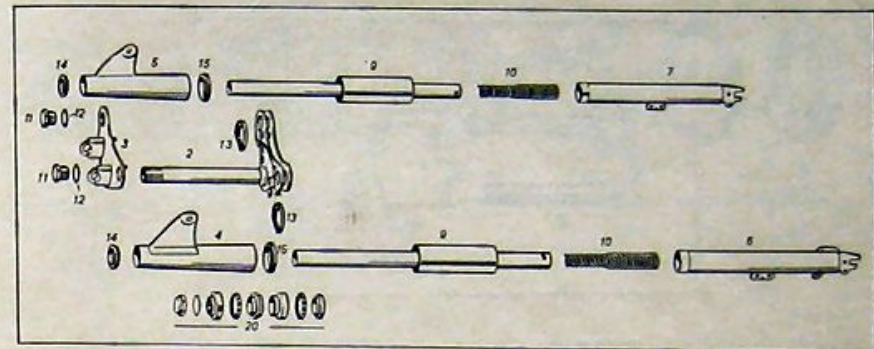

80 942 04 Teleskooppihaarukka, jaffakeltainen 143

Osat:

80 940 19	2	Haarukan kaulaputki välilevyllä ja alakartiolla
80 940 20	3	Kolmiolevy kromattu ohj. tangonkiristäjillä 80 940 95
80 940 21	3	Kolmiolevy kromattu, paljas
80 941 34	4	Lyhdynpidin, oikea, jaffakelt. 143
80 941 44	5	Lyhdynpidin, vasen, jaffakelt. 143
80 940 64	6	Haarukkajalka, oikea, täyd. jaffakelt. 143
80 942 64	7	Haarukkajalka, vasen, täyd. jaffakelt. 143
80 940 70	9	Pääputki koristeella
80 940 75	10	Jousi
80 940 78	11	Pääteruuvi
77 625 91	12	Laatta 25,9 x 0,6 x 32,1 mm (2)
77 124 51		Ruuvi, välilevyn, M 8 x 45 mm (2)
77 512 17		Mutteri, välilevyn, M 8 x 6,5 x 13 mm (2)
80 940 80		Välilevyn lukkolevy (2)
80 940 82	13	Välilevyn koristerengas (2)
80 940 84	14	Lyhdynpitimen ylempi tasausringas
80 940 86	15	Lyhdynpitimen alempi tasausringas
80 940 89		Ohjausringas
80 940 91		Öljyrenkas
80 940 95	20	Ohj. t. kiristäjä täyd. (2)
81 121 34	20	Ohjainlaakeristo



## OHJAIN. KIRISTÄJÄ

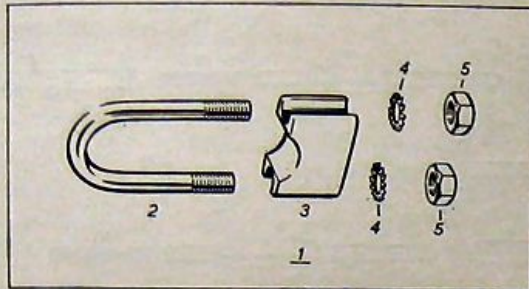

### RALLY

80 940 95	1	Ohj. t. kiristäjä täyd.
80 940 96	2	Yläosa
80 940 97	3	Alaosa
77 810 02	4	Hammaslatta 5/16"
77 510 00	5	Mutteri 5/16" x 8 x 15 mm

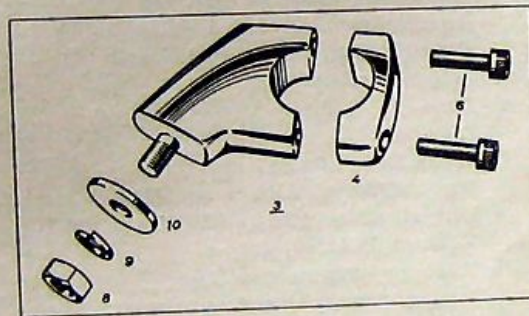

### SPORT JA SAFIR

80 960 99	3	Ohj. t. kiristäjä täyd.
80 960 98	4	Hela
77 061 06	6	Kiristysruuvi M 6 x 20 mm
77 510 02	8	Mutteri 5/16"
77 810 02	9	Hammaslatta 5/16"
77 608 51	10	Laatta 8,5 x 2,5 x 25,2 mm

## OHJAINLAAKERIT

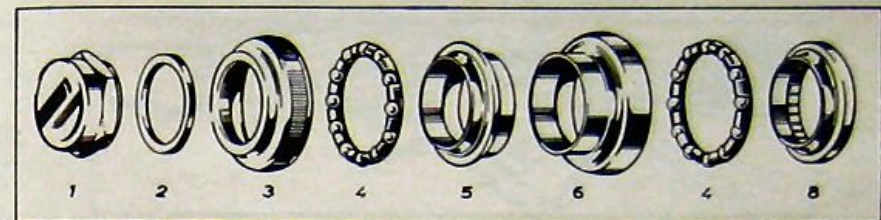

### SAFIR JA SPORT

81 121 14 Ohjainlaakerisarja

#### Osat:

81 127 02	1	Päätemutteri
77 625 91	2	Vastalaatta
81 123 65	3	Yläkuulakuppi
88 633 50	4	Kuularengas
81 123 67	5	Yläkartio
81 123 75	6	Alakuulakuppi
81 125 97	8	Alakartio

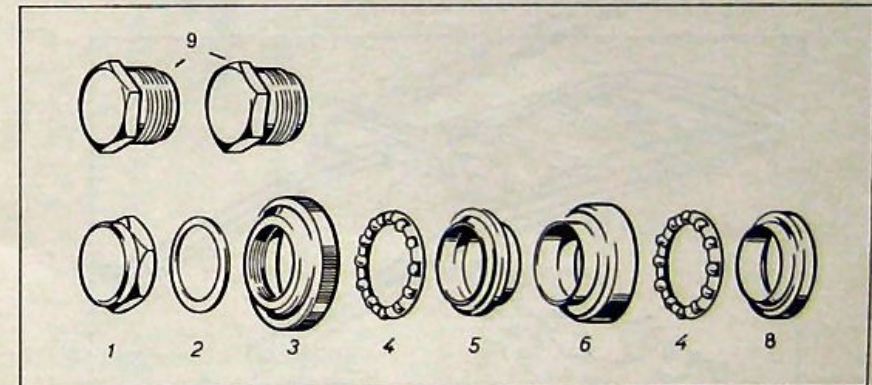

### RALLY

81 121 34 Ohjainlaakerisarja

#### Osat:

81 127 02	1	Päätemutteri
77 625 91	2	Vastalaatta
81 123 65	3	Yläkuulakuppi
88 633 50	4	Kuularengas
81 123 67	5	Yläkartio
81 123 75	6	Alakuulakuppi
81 125 97	8	Alakartio
80 940 78	9	Pääteruuvi



## LUKOT

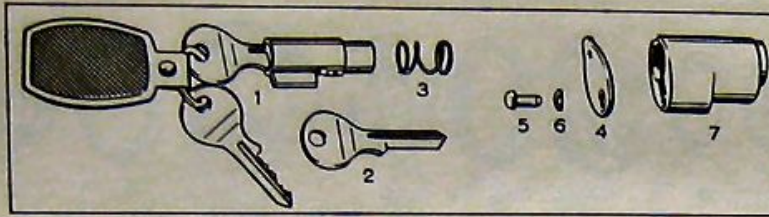

- |           |   |                                      |
|-----------|---|--------------------------------------|
| 81 256 70 | 1 | Ohjauslaakerin lukko 2:lla avaimella |
| 81 256 71 | 2 | Avain, valmiiksi villoitettu         |
| 81 256 72 | 2 | Avainaine                            |
| 81 256 73 | 3 | Jousi                                |
| 81 256 74 | 4 | Suojuslevy                           |
| 77 934 02 | 5 | Niitti                               |
| 77 802 90 | 6 | Jousilevy                            |
| 81 067 13 | 7 | Lukon pidätinputki                   |

## TAVARATELINE SAFIR JA SPORT

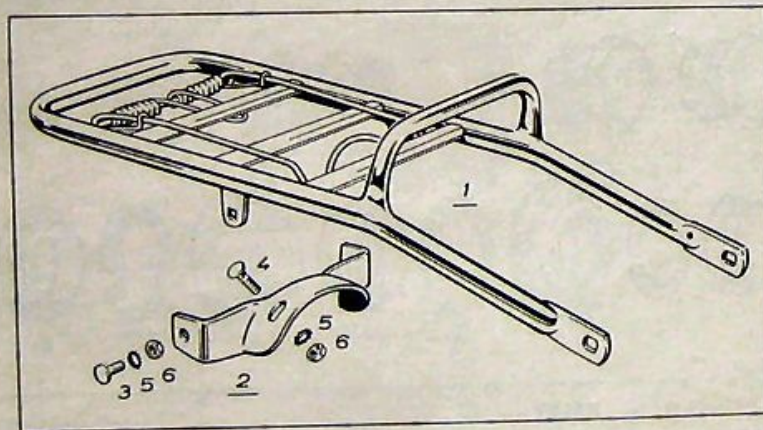

- |           |   |              |
|-----------|---|--------------|
| 81 307 12 | 1 | Tavarateline |
|-----------|---|--------------|

### Osat:

- |           |   |                          |
|-----------|---|--------------------------|
| 81 307 22 | 2 | Välikappale              |
| 77 071 51 | 3 | Ruuvi 1/4" x 15 mm       |
| 77 071 74 | 4 | Ruuvi 1/4" x 17 mm       |
| 77 807 04 | 5 | Hammastaatta 1/4"        |
| 77 507 01 | 6 | Mutteri 1/4" x 5 x 11 mm |

## TAVARATELINE RALLY toimitetaan lisävarusteina

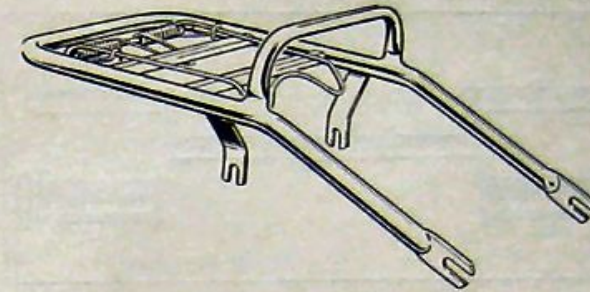

- |           |                        |
|-----------|------------------------|
| 81 320 12 | Tavarateline, kromattu |
|-----------|------------------------|

## PYSÄKÖINTITUKI

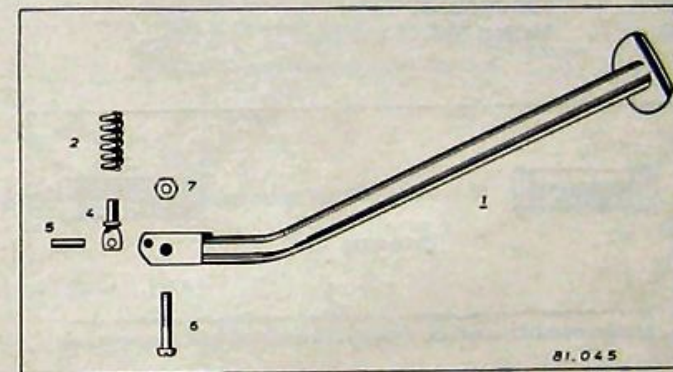

- |           |   |                                 |
|-----------|---|---------------------------------|
| 81 351 80 | 1 | Pysäköintituki 1-haar. täydell. |
|-----------|---|---------------------------------|

### Osat:

- |           |   |                            |
|-----------|---|----------------------------|
| 81 351 84 | 2 | Painejousi                 |
| 81 351 87 | 4 | Laakeritappi               |
| 81 351 88 | 5 | Laakeritappi               |
| 77 073 50 | 6 | Ruuvi 1/4" x 35 mm         |
| 77 507 21 | 7 | Mutteri 1/4" x 7,5 x 11 mm |



## JALKATUET

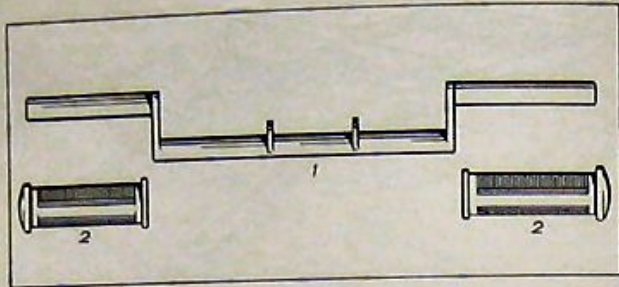

### RALLY

81 355 09	1	Jalkatuki ilman kumia
81 355 30	2	Jalkatuen kumi
77 108 50		Ruuvi $\frac{5}{16}$ " x 85 mm
77 810 02		Hammasslaatta $\frac{5}{16}$ "
77 510 00		Mutteri $\frac{5}{16}$ " x 8 x 15 mm

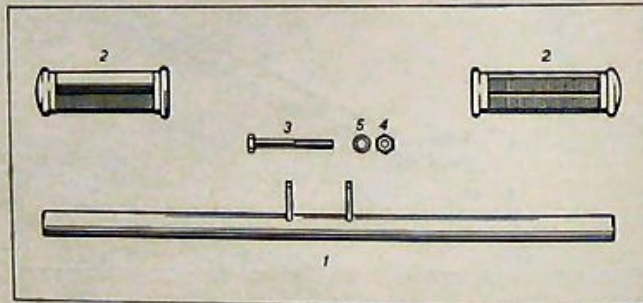

### SAFIR JA SPORT

81 355 11	1	Jalkatuki ilman kumia
81 355 30	2	Jalkatuen kumi
77 106 71	3	Ruuvi $\frac{5}{16}$ " x 67 mm
77 510 00	4	Mutteri $\frac{5}{16}$ " x 8 x 15 mm
77 810 02	5	Hammasslaatta $\frac{5}{16}$ "

## TAKAHAARUKKA

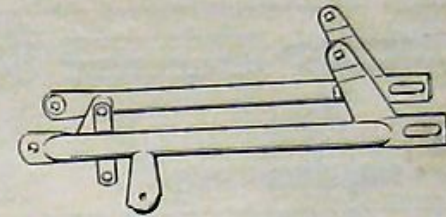

### SAFIR JA SPORT

81 393 31	Takahaarukka, sininen 511
81 393 37	Takahaarukka, punainen 170

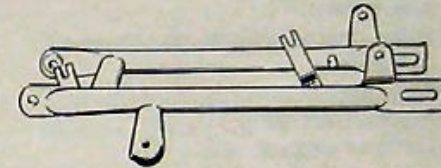

### RALLY

81 393 64	Takahaarukka, jaffakeltainen 143
-----------	----------------------------------

## TAKAHAARUKAN OSAT

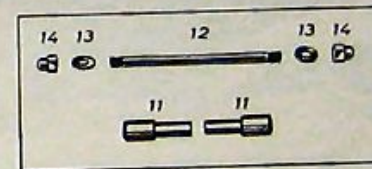

81 407 01	11	Kumilaakeriputki 66 mm
81 408 03	12	Halfuriakseli $\frac{3}{8}$ " x 181 mm
77 610 08	13	Laatta 10 x 2 x 19,7 mm
77 515 16	14	Kupolimutteri $\frac{3}{8}$ " x 22,0 x 15,0 mm



## JOUSIJALAT

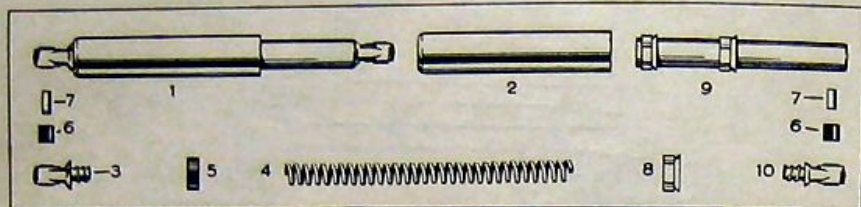

81 441 00	1	Takahaarukan jousijalat
81 441 10	2	Yläkotelo
81 441 15	3	Yläkenkä kumilla ja hylsillä
81 441 30	4	Kierukkajousi 4 mm
81 441 36	5	Iskunvaimentaja
81 441 55	6	Kumilaakeri
77 608 08	7	Hylsy kumilaakerille 8 x 18 x 12 mm
81 441 72	8	Liukuohjaus
81 441 90	9	Alakotelo
81 441 95	10	Alakenkä kumilla ja hylsillä
77 616 00		Laatta 16 x 1,2 x 30 mm

## JOUSIJALAN YLÄKIINNIKE

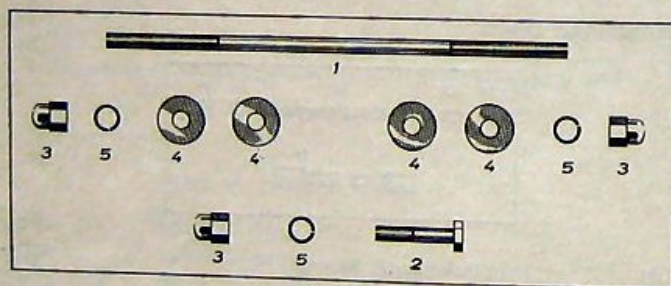

81 459 02	1	Kiinnitysruuvi $\frac{5}{16}$ " x 240 mm - Safir ja Sport
77 103 61	2	Ruuvi $\frac{5}{16}$ " x 36 mm
77 107 40	2	Ruuvi $\frac{5}{16}$ " x 74 mm, Rally
77 510 25	3	Kupolimutteri $\frac{5}{16}$ " x 18,5 x 13 mm
77 608 51	4	Laatta 8,5 x 2,5 x 25,2 mm
77 609 05	4	Laatta 9 x 1,5 x 18 mm
77 810 02	5	Hammaslatta $\frac{5}{16}$ "

## POLTOAINESÄILIÖ

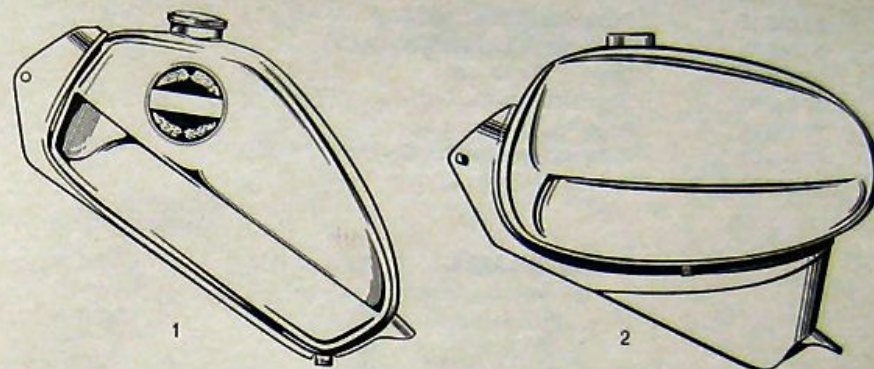

81 505 01	1	Polttoainesäiliö Safir, maalattu, sivut kromatut, sininen 511
81 505 17	2	Polttoainesäiliö Sport, maalattu, sivut kromatut, punainen 170

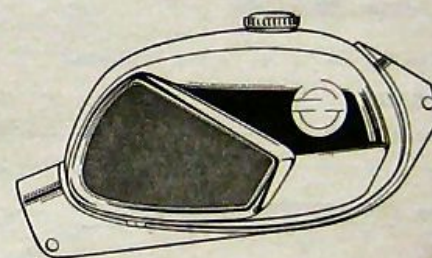

81 507 74		Polttoainesäiliö, Rally, jaffakeltainen 143
-----------	--	---

## POLTOAINESÄILIÖN OSAT - SAFIR JA SPORT

81 545 10	Polttoainesäiliön korkki
77 101 00	Ruuvi $\frac{5}{16}$ " x 10 mm, säiliön etukiinnitys
77 609 05	Laatta 9,0 x 1,5 x 18 mm
77 038 35	Ruuvi 4,72 x 16 mm, säiliön takakiinnitys
81 308 20	Kiinnityslevy



### POLTOAINESÄILIÖN OSAT - RALLY

81 545 15	Polttoainesäiliön korkki
81 549 78	Polvityyny 27 x 17 cm
77 101 00	Ruuvi 5/16" x 10 mm
77 810 02	Hammastaatta 5/16"
77 107 40	Ruuvi 5/16" x 74 mm
77 608 05	Etäisyyshylsy 8 x 51 x 12 mm
77 510 02	Mutteri 5/16" x 6 x 15 mm

### POLTOAINEHANA

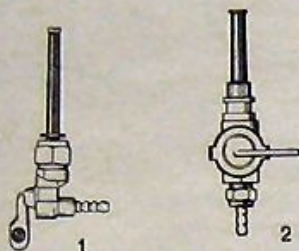

81 551 18	1	Polttoainehana, Safir ja Sport
81 551 63	2	Polttoainehana, Rally

### POLTOAINELETKU RALLY

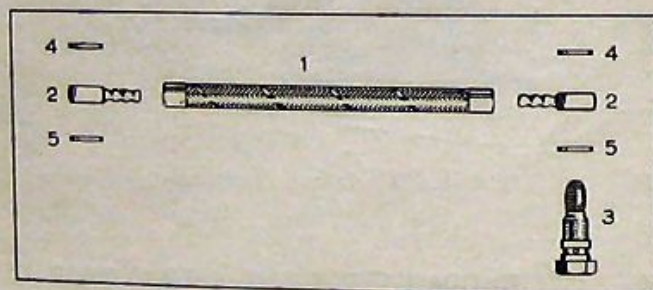

81 555 59	1	Polttoaineletku 230 mm
81 555 13	2	Banjonippeli Ø 14 mm
81 555 21	3	Suodatinruuvi
81 552 56	4	Tiiviste
81 552 87	5	Tiiviste

### POLTOAINELETKU



81 555 59	2	Polttoaineletku, 230 mm
-----------	---	-------------------------

### KILVET, MERKIT

81 584 26	Sport, suora merkki, muovikoteloon
81 584 28	Safir, suora merkki, muovikoteloon
81 631 21	Øglænd polttoainesäiliön siirtokuva

### OHJAINANKO

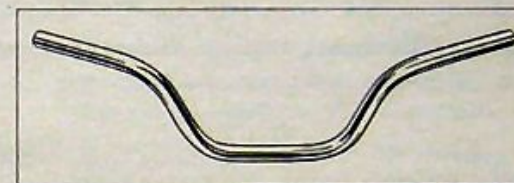

81 802 33	1	Ohjaintanko 22 mm, leveys 67 cm korkea malli
-----------	---	--

### KAASUKÄDENSIJA

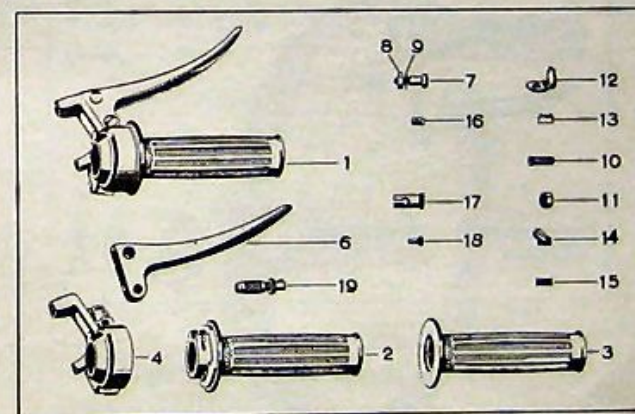

81 923 01	(1)	Kaasukädensija, kädensija rimakuviolla Toimitetaan ainoastaan täyd. kädensijoja
-----------	-----	--



**VAIHDEKÄDENSIIJA - 3 - valh.**

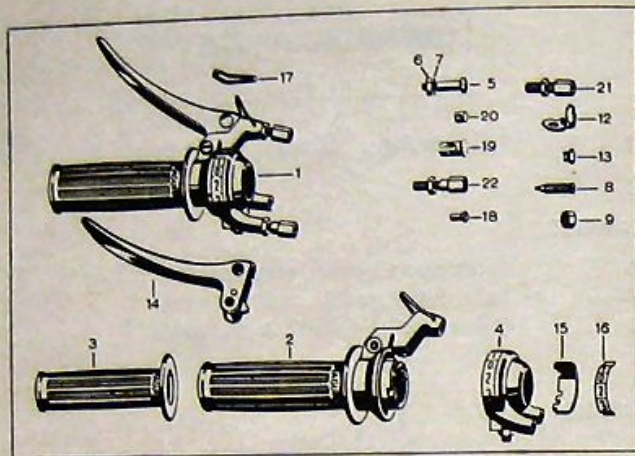

81 933 02 (1) Vaihdekädensija, kädensija rimakuviolla - Sport  
Toimitetaan ainoastaan täyd. kädensijoja

**VAIHDEKÄDENSIIJA - 2 - valh.**

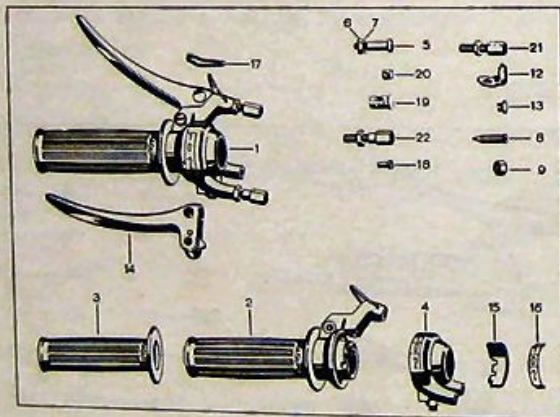

81 934 02 1 Vaihdekädensija, Safir  
Toimitetaan ainoastaan täyd. kädensijoja

**KYTKINKÄDENSIIJA**

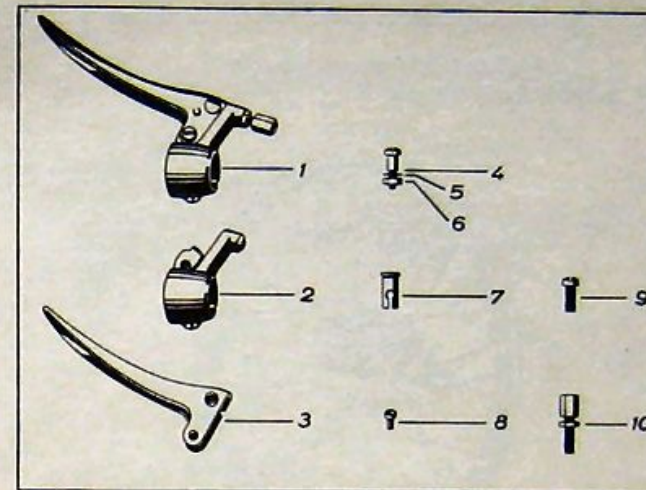

81 940 00 1 Kytinkädensija, jalkavaihte - moottorin, Rally  
Toimitetaan ainoastaan täyd. kädensijoja

**MUOVISUOJUS**



81 989 47 Muovisuojaus kytin - ja jarruvipuun, punainen  
81 989 59 Muovisuojaus kytin - ja jarruvipuun, musta

**VANTEET**

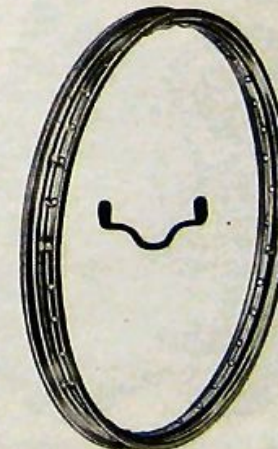

82 142 20 Kevytmetallivanne, eloksoitu, Westwood, 21" x 2,75"



## PUOLAT

82 522 11  
82 901 30

Puola 2,5 x 211 mm, nippeleineen  
Nippeli 2,5 mm

## PYÖRÄT



83 012 39  
83 012 45  
83 065 45

Etupyörä 21" x 2,75" vanteella ja navalla 84 120 41  
Etupyörä 21" x 2,75" vanteella ja navalla 84 120 50  
Takapyörä 21" x 2,75" vanteella ja navalla 84 650 00

## ETUNAPA

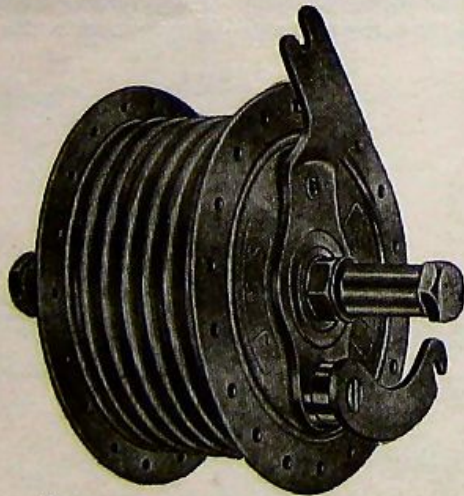

84 120 41  
84 120 50

Etunapa täysnapajarrulla 90 mm, Rally  
Etunapa täysnapajarrulla, 90 mm, Safir ja Sport

Osat katso sivu 21

## OSAT

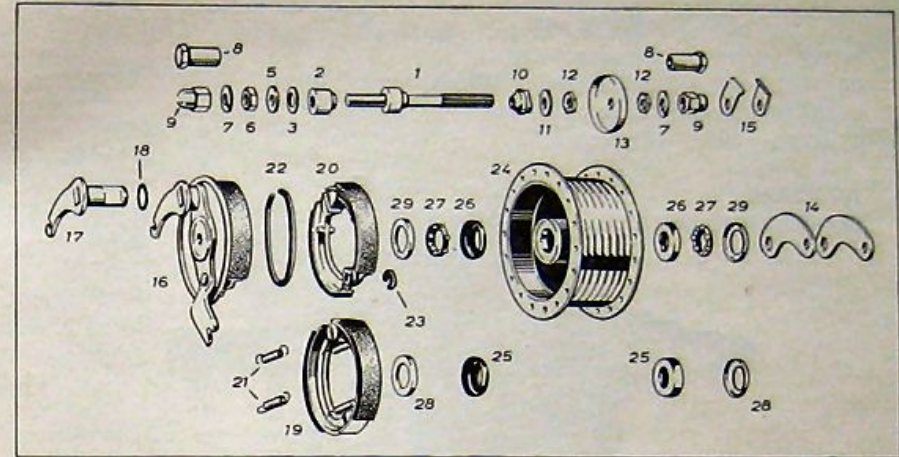

### Akseli ja osat

84 121 02	1	Etuakseli täyd. 7/16" x 140 mm, navalle 84 120 50
84 121 05	1	Etuakseli täyd. 7/16" x 177 mm, navalle 84 120 41
84 121 11	1	Etuakseli palj. 7/16" x 140 mm, kartiolla 84 121 26 navalle 84 120 50
84 121 12	1	Etuakseli palj. 7/16" x 177 mm, kartiolla 84 121 26 navalle 84 120 41
84 121 26	2	Kiintokartio 7/16"
77 612 53		Tasaushylsy 12,5 x 33,5 x 17,5 mm, navalle 84 120 41
77 612 30		Vastalaatta 12,3 x 2,2 x 23 mm, navalle 84 120 41
77 611 23	3	Liukulaatta jarrukilpeen 11,2 x 0,7 x 17,8 mm
77 611 24	5	Vastalaatta 11,2 x 1,5 x 20,2 mm
77 519 02	6	Vastamutteri 7/16" x 8 x 18 mm
77 819 03	7	Jousilaatta 7/16"
77 519 01	8	Hylsymutteri 7/16" x 39 x 15 mm
77 519 00	9	Kupolimutteri 7/16" x 30 x 18 mm
84 121 86	10	Asettelukartio 7/16"
77 611 25	11	Tasauslaatta 11,2 x 1,5 x 20,2 mm
77 519 11	12	Tasausmutteri 7/16" x 4 x 18,3 mm
84 121 87	13	Pölysuoja

### Jarrunosat

84 125 02	16	Jarrukilpi laajentajalla ja jarrukengällä
84 125 32	17	Epäkeskovipu
77 615 80	18	Liukulaatta 15,8 x 0,5 x 21 mm
84 125 52	20	Jarrukenkä täyd.
84 125 61	22	Jarrukengän jousi, U-malli
84 125 63	23	Jarrukengän lukkorengas



### ETUNAVAN OSAT jatk.

Hylsy ja osat		
84 127 01	24	Etunavan hylsy
84 127 22	26	Kuulakuppi
88 634 60	27	Kuularengas
84 127 38	29	Pölysuoja

### TAKANAPA SKF-KUULALAAKEREILLA

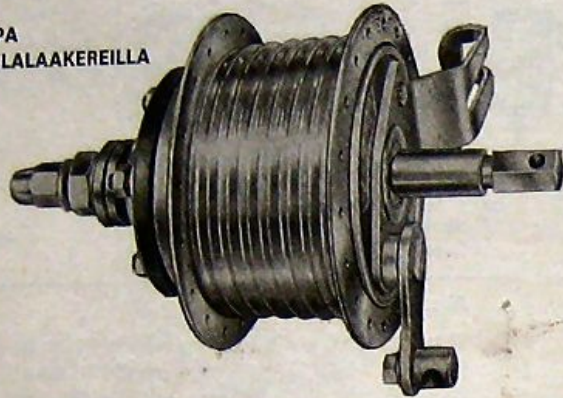

84 650 00 Takanapa pistoakselilla SKF-kuulalaakereilla

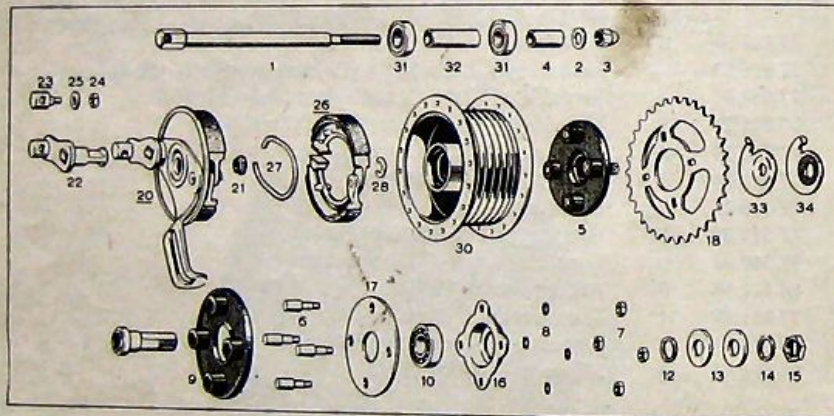

### Akseli ja osat

84 651 00	1	Pistoakseli 3/8" - 12 x 185 mm
77 610 08	2	Aluslaatta 10 x 2 x 19,7 mm
77 515 16	3	Kupolimutteri 3/8"
77 612 51	4	Tasaushylsy 12,5 x 33,5 x 17,5 mm
84 653 10	5	Ketjupyörälautanen 84 643 17 kanssa

### TAKANAVAN OSAT jatk.

#### Akseli ja osat jatk.

84 633 13	6	Vetotappiruuvi laatalla ja mutterilla
77 507 01	7	Mutteri 1/4" x 5 x 11 mm
77 807 04	8	Hammastaatta 1/4"
84 633 15	9	Aluslevy kumia
88 637 60	10	Kuulalaakeri SKF 6202
84 643 17	11	Ohjaushylsy ketjup. lautaseen
77 614 56	12	Aluslaatta 14,5 x 2,3 x 21,2 mm
77 614 54	13	Tasauslaatta 14,5 x 4 x 32,5 mm
77 614 55	14	Laatta 14,5 x 1 x 22,5 mm
77 614 59	14	Laatta 14,5 x 1,5 x 32,5 mm, Rally (2)
77 523 03	15	Mutteri 3/16" x 9 x 22 mm
	16	Ei käytetä varaosana
	17	Ei käytetä varaosana
84 941 31	18	Ketjupyörä 3/16" x 31 hamp. - Safir
84 941 36	18	Ketjupyörä 3/16" x 36 hamp. - Sport
84 942 36	18	Ketjupyörä 1/16" x 36 hamp. - Rally

#### Jarrunosat

84 655 00	20	Jarrukilpi täyd.
77 612 03	21	Keskushylsy 12 mm Ø
84 625 32	22	Epäkeskovarsi
84 625 28	23	Jarrutangan kannatin
77 507 01	24	Mutteri 1/4" x 5 x 11 mm
77 606 75	25	Laatta edell. 6,7 x 2 x 15 mm
84 125 52	26	Jarrukenkä (pari) jousineen ja lukkorenkaineen
84 125 61	27	Jarrukengän jousi
84 125 63	28	Jarrukengän lukkorengas

#### Hylsy ja osat

84 657 00	30	Navanhylsy laakerilla
88 637 42	31	Kuulalaakeri SKF 6201 2 RS (2)
77 612 08	32	Tasaushylsy 12 x 51 x 16,1 mm

#### Sekalaista

88 609 25	ilm. kuva	Ketjunkristäjä oik.
88 609 26	ilm. kuva	Ketjunkristäjä vas.



## VALONHEITTÄJÄ

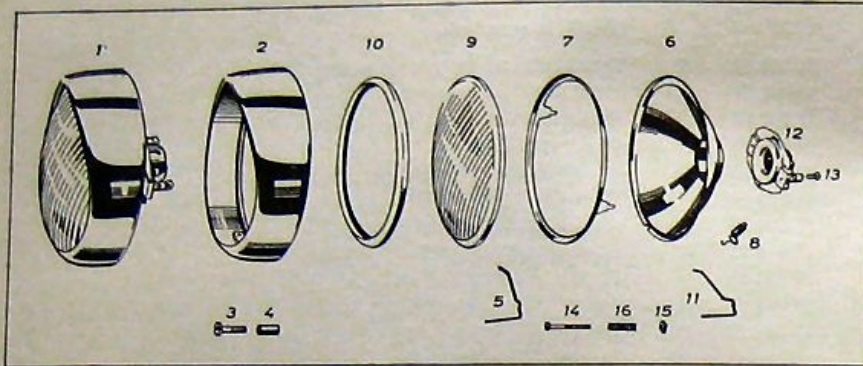

### SAFIR JA SPORT

85 630 24 1 Valonheittäjän umpio

#### Osat:

85 630 30	2	Lasin kehysrengas ruuveineen
77 026 40	3	Kiinnitysruuvi kehysrenk. M 4 x 20 mm
77 604 52	4	Tasaushylsy 4,5 x 11,5 x 6 mm
85 630 38	5/11	Pinnajousi heijastajaan
85 630 40	6	Heijastaja
85 630 42	7	Valojen suuntausrengas
85 630 46	8	Lampunpitimen jousi
85 630 50	9	Lasi 100 mm
85 630 52	10	Lasin tiiviste
85 630 55	12	Lampunpidin
77 026 17	13	Kiinnityssinkilän ruuvi M 4 x 8 mm
77 016 55	14	Säätöruuvi M 3 x 30 mm
77 501 61	15	Mutteri M 3 x 2,5 x 6 mm
85 630 61	16	Jousi

### RALLY (Katso kuva sivu 25)

85 719 00 Valonheittäjä täyd. maalattu

#### Osat:

	1	Ei erillisenä
77 121 61	2	Ruuvi M 8 x 16 mm
77 810 02	3	Hammastaatta 5/16"
85 711 13	10	Matkamittarivaijerin läpimenokumi
85 711 14	11	Valojohdon läpimenokumi
85 710 15	12	Valokatkaisijan läpimenokumi
85 717 30	13	Lasin kehysrengas, ruuveineen

## VALONHEITTÄJÄN OSAT jatk.

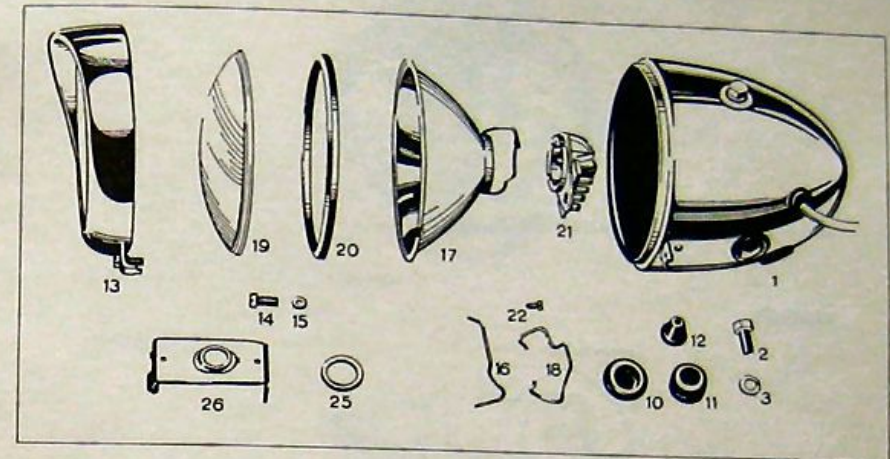

77 051 37	14	Ruuvi M 5 x 18 mm
85 710 34	15	Ruuvin lukkorengas
85 711 37	16	Heijastajan pinnajousi
85 711 40	17	Heijastaja
85 711 46	18	Lampunpitimen pinnajousi
85 711 50	19	Lasi
85 711 52	20	Lasin tiiviste
85 719 55	(21)	Lampunpidin pistokytkimellä
85 718 90		Mittarin kiinnitysrengas
85 718 91		Kiinnitysrenkan tiiviste
85 930 37		Valokatkaisijan johto
85 930 45		Valojohto
85 932 07		KytKentäkappale, 4 nap.

### TAKAHEIJASTAJA



85 852 01

Takaheijastaja, täyd. ilman jarruvalo



## VALOKATKAISIJA



85 910 14 2 Valokatkaisija kiinnikkeellä

## LAMPUT

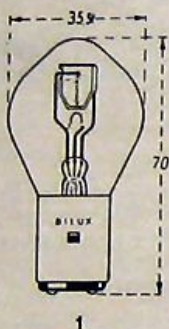

85 921 45 1 Etuvalon lamppu 6 V 15/15 W kanta BA 15 d, päävalo  
85 919 48 2 Takahajastajan lamppu 6 V 3 W

## JOHDOT JA KYTKENTÄOSAT

85 930 04 Johto takalyhtyyn  
85 930 10 Sytytystulpan johtosarja 1 nap.  
85 930 35 Johtosarja valokatkaisijaan 6 nap.  
85 930 44 Johtosarja moottori/valo 2 nap.  
85 932 11 Kytkenäkappale 6 nap.

## ÄÄNIMERKKILAITE



85 960 57 Äänimerkkilaite

## SYTYTYSTULPAT



85 965 28 Sytytystulppa Bosch norm. lämpöarvo W 190 M 11 S  
85 965 41 Sytytystulppa Bosch korkeammalla lämpöarvolla W 240 T 1

## LOKASUOJAT



86 648 05 (2) Etulokasuoja, alum., harmaaksi maal. - Sport  
86 649 05 (1) Takalokasuoja, alum., harmaaksi maal. - Sport  
86 652 05 (1) Takalokasuoja, teräs, harmaaksi maal. - Safir  
86 675 02 (2) Etulokasuoja, teräs, kromattu - Safir

Etulokasuoja kiinnitetään seuraavilla osilla:

4 kpl. 77 072 01 ruuvi  
4 kpl. 77 606 75 laatta  
4 kpl. 77 807 04 hammaslaatta  
4 kpl. 77 507 01 mutteri



## LOKASUOJAT jatk.

Takalokasuojan kiinnikkeet, Safir ja Sport:

- 2 kpl. 77 072 10 ruuvi
- 2 kpl. 77 606 75 laatta
- 2 kpl. 77 807 04 hammaslaatta
- 2 kpl. 77 507 01 mutteri
- 1 kpl. 77 071 51 ruuvi
- 1 kpl. 77 807 04 hammaslaatta
- 1 kpl. 77 507 01 mutteri

86 639 80

Muovipalikka, lokasuoja/runko

86 678 02

Etulokasuoja, eloksoitu alum., Rally

86 679 02

Takalokasuoja, eloksoitu alum., Rally

Etulokasuoja kiinnitetään seuraavilla osilla:

- 2 kpl. 77 071 81 ruuvi
- 2 kpl. 77 072 01 ruuvi
- 4 kpl. 77 807 04 hammaslaatta
- 4 kpl. 77 507 01 mutteri

Takalokasuojan kiinnikkeet:

- 5 kpl. 77 071 51 ruuvi
- 5 kpl. 77 807 04 hammaslaatta
- 5 kpl. 77 507 01 mutteri

## MOOTTORIN SUOJAT

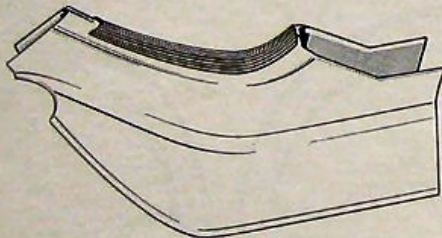

86 810 16

Moottorinsuoja, muovi, harmaa, Safir ja Sport

86 810 19

Kumilaatta, musta

86 830 01

Suojalevy takalokasuojan yllä, sininen 511

86 830 07

Suojalevy takalokasuojan yllä, punainen 170

86 802 50

Pop-niitti

## LOKASUOJAN TUKIRAUTA JA NOSTOKAHVA RALLY

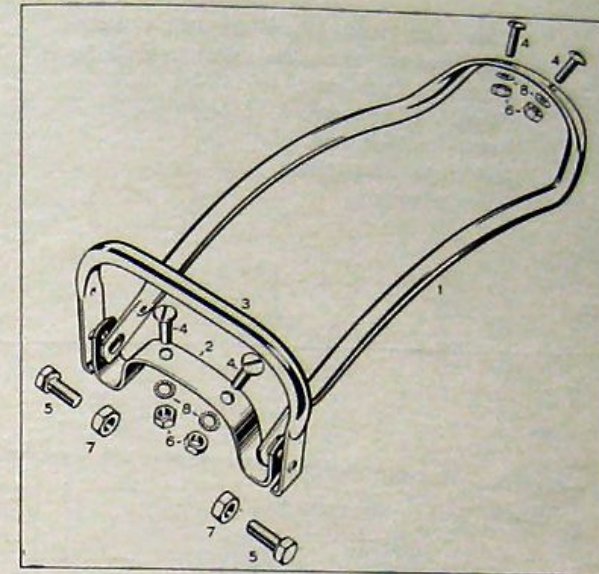

- |           |     |                                    |
|-----------|-----|------------------------------------|
| 86 913 02 | 1   | Lokasuojan tukirauta, taakse Rally |
| 86 913 32 | 2   | Tukiaisa                           |
| 86 914 70 | 3   | Nostokohva                         |
| 77 071 81 | 4   | Ruuvi 1/4" x 18 mm                 |
| 77 101 90 | 5   | Ruuvi 5/16" x 19 mm                |
| 77 507 01 | 6   | Mutteri 1/4" x 5 x 11 mm           |
| 77 510 25 | (7) | Kupolimutteri 5/16"                |
| 77 807 04 | 8   | Hammaslaatta 1/4"                  |

## ETULOKASUOJAN KANNATTIMET

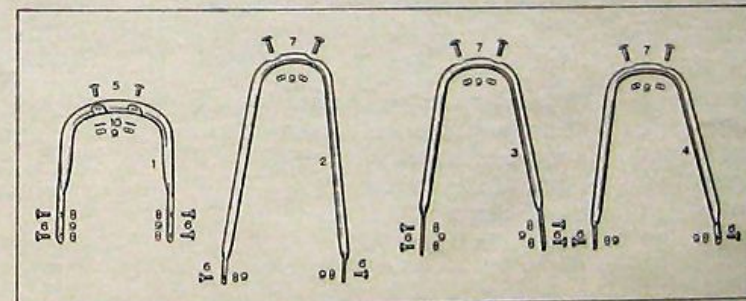

- |           |   |                                      |
|-----------|---|--------------------------------------|
| 86 915 04 | 1 | Etumainen lokasuojakannatin, Rally   |
| 86 915 05 | 2 | Takimmainen lokasuojakannatin, Rally |



**ETULOKASUOJAN KANNATTIMET** jatk. (Katso kuva sivu 29)

86 915 10	3	Etumainen lokasuojakannatin, Safir ja Sport
86 915 11	4	Takimmainen lokasuojakannatin, Safir ja Sport
77 071 10	5	Ruuvi 1/4" x 11 mm
77 071 51	6	Ruuvi 1/4" x 15 mm
77 071 81	7	Ruuvi 1/4" x 18 mm
77 507 01	9	Mutteri 1/4" x 5 x 11 mm
77 807 04	10	Hammastaatta 1/4"

**KETJUSUOJA**

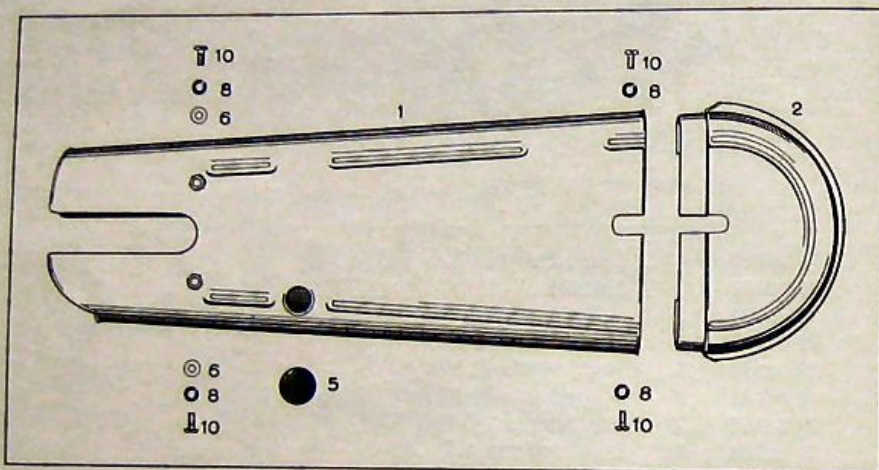

86 990 711	1	Ketjusuoja täyd, sininen 511
86 990 77	1	Ketjusuoja täyd, punainen 170

**Osat:**

86 990 811	2	Ketjunsuojan peräosa, sininen 511
86 990 87	2	Ketjunsuojan peräosa, punainen 170
86 993 50	5	Kumitulppa (voiteluaukkoon)
77 606 75	6	Laatta 6,7 x 2 x 15 mm
77 807 04	8	Hammastaatta 1/4"
77 071 10	10	Ruuvi 1/4" x 11 mm

**KETJUSUOJA** jatk.

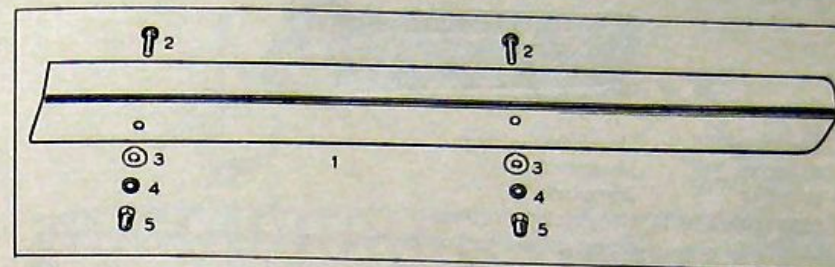

86 994 56	1	Ketjusuoja täyd. Rally
77 071 74	2	Ruuvi 1/4" x 17 mm
77 606 75	3	Laatta 6,7 x 2 x 15 mm
77 807 04	4	Hammastaatta 1/4"
77 507 03	5	Kupolimutteri 1/4" x 13 x 9 mm

**SATULA**



88 061 00	Satula, Safir ja Sport
88 061 13	Muovisuojus
88 061 40	Palautusjousi
88 061 50	Kuminappi
88 061 80	Etukiinnike
88 061 90	Takimmainen kiinnityssinkilä lukkolaitteella
77 071 40	Ruuvi 1/4" x 14 mm
77 606 75	Laatta 6,7 x 2 x 15 mm
77 807 04	Hammastaatta 1/4"
77 507 03	Kupolimutteri 1/4" x 13 x 9 mm



## SATULA jatk.



88 066 00	Urheilusatula Rally
88 066 13	Muovisuojus
88 066 19	Reunalista
88 066 90	Kiinnityslevy, taakse
77 107 40	Kiinnitysruuvi, taakse 5/16" x 74 mm
77 608 51	Laatta 8,5 x 2,5 x 25,2 mm
77 609 80	Laatta 9,8 x 2 x 22,5 mm
77 810 02	Hammaslatta 5/16"
77 510 25	Kupolimutteri 5/16" x 18,5 x 13 mm
77 506 00	Mutteri M 6 x 5 x 10 mm
77 806 00	Hammaslatta 6 mm

## PAKOPUTKI JA ÄÄNENVAIMENTAJA

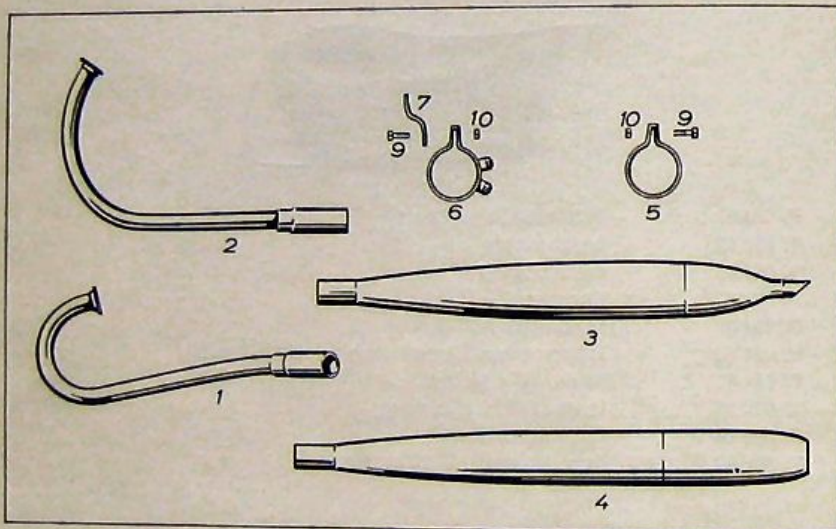

88 221 25	1	Pakoputki, Rally
88 221 26	2	Pakoputki, Safir ja Sport
88 225 05	3	Äänenvaimentaja, Safir ja Sport
88 225 13	4	Äänenvaimentaja, Rally
88 229 06	5	Äänenvaimentajan siderengas
88 229 08	6	Äänenvaimentajan siderengas
88 229 88	7	Äänenvaimentajan kiinnike
77 072 10	9	Ruuvi 1/4" x 21 mm
77 507 01	10	Mutteri 1/4" x 5 x 11 mm

## ÄÄNENVAIMENTAJAN SUOJALEVY RALLY

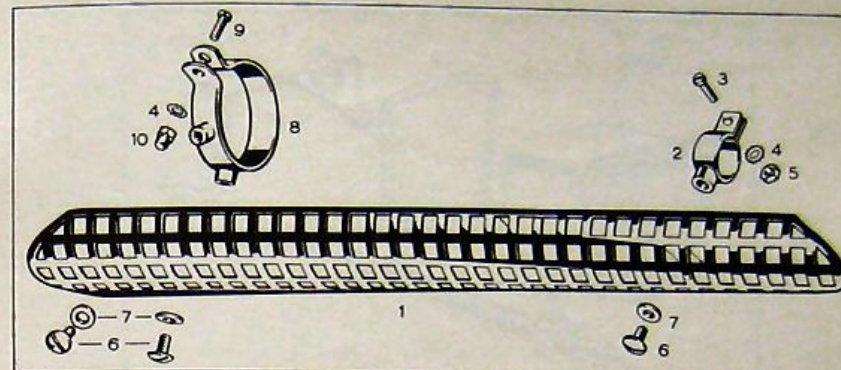

88 223 60	1	Äänenvaimentajan suoja levy
88 223 75	2	Siderengas eteen
77 071 80	3	Ruuvi 1/4" x 18 mm
77 807 04	4	Hammaslatta 1/4"
77 507 01	5	Mutteri 1/4" x 5 x 11 mm
77 071 10	6	Kiinnitysruuvi 1/4" x 11 mm
77 606 75	7	Laatta 6,7 x 2 x 15 mm
88 229 08	8	Äänenvaimentajan siderengas
77 072 10	9	Ruuvi 1/4" x 21 mm
77 507 03	10	Kupolimutteri 1/4" x 13 x 9 mm

## ÄÄNENVAIMENTAJAN KIINNIKE

88 229 88	Äänenvaimentajan kiinnike, Rally
-----------	----------------------------------

## MATKA - JA NOPEUSMITTARI

	<b>Matka - ja nopeusmittari pyöreä, Rally</b>
88 302 92	Matka - ja nopeusmittari
88 302 93	Matkamittarin vaijeri
88 302 36	Kumitiiviste mittarikello/valonhelittäjä
88 302 97	U-sinkilä matkamittariin
77 517 03	Mutteri M 10 x 2,5 x 14 mm



### MATKA - JA NOPEUSMITTARI jatk.

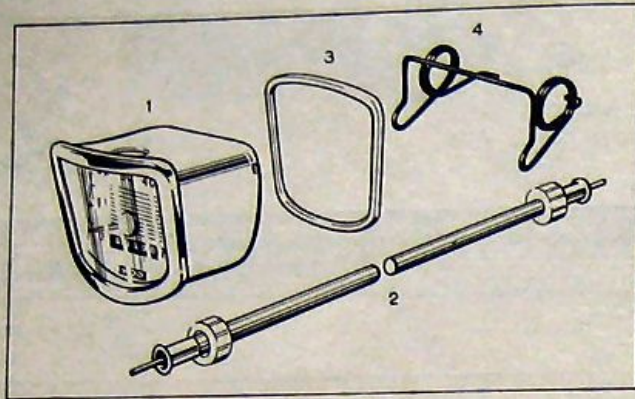

#### Matka - ja nopeusmittari kulmikas, Safir ja Sport

88 303 32	1	Matka - ja nopeusmittari
88 302 93	2	Matkamittarin vaijeri
88 302 86	3	Kumitiiviste mittarikello/muovikansi
88 302 88	4	Kiristysjousi

### JARRUPOLJIN

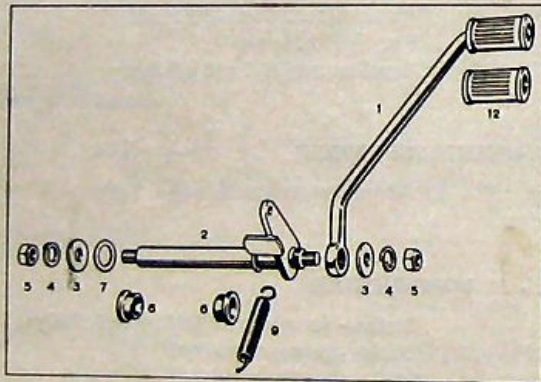

88 320 66	1	Jarrupoljin kumineen, Rally
88 320 69	2	Jarrupoljin akseli
77 609 80	3	Laatta 9,8 x 2,0 x 22,5 mm
77 815 02	4	Jousilaatta 3/8"
77 515 01	5	Mutteri 3/8" x 8 x 15 mm
88 320 78	6	Nailonhylsy
77 614 55	7	Laatta 14,5 x 1 x 22,5 mm
88 320 58	9	Palautusjousi
	12	Jarrupolkimen kumi — F & S 0660 000 000

### JARRUPOLJIN jatk.

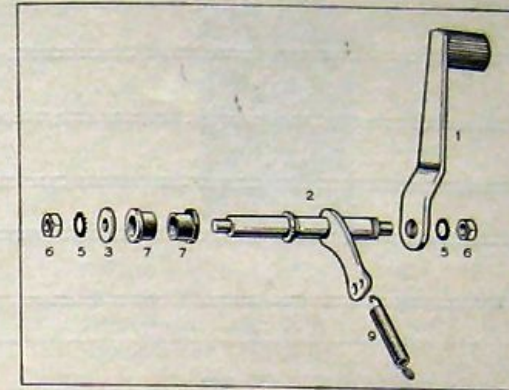

88 321 24	1	Jarrupoljin, Safir ja Sport
88 321 23	2	Jarrupoljin akseli varsineen
77 609 80	3	Laatta 9,8 x 2 x 22,5 mm
77 815 02	5	Hammastaatta 3/8"
77 515 01	6	Mutteri 3/8" x 8 x 15 mm
88 320 78	7	Nailonhylsy
88 320 58	9	Patautusjousi

### JARRUTANKO

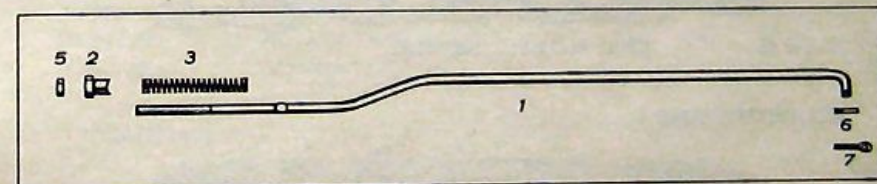

88 322 12	(1)	Jarrutanko 7,2 mm kier.
-----------	-----	-------------------------

#### Osat:

77 509 04	2	Vastamutteri 7,2 mm
88 322 02	3	Kierukkajousi
77 509 00	5	Vastamutteri 7,2 mm
77 606 75	6	Laatta 6,7 x 2 x 15 mm
77 912 20	7	Sokkanaula



## VAIJERIT

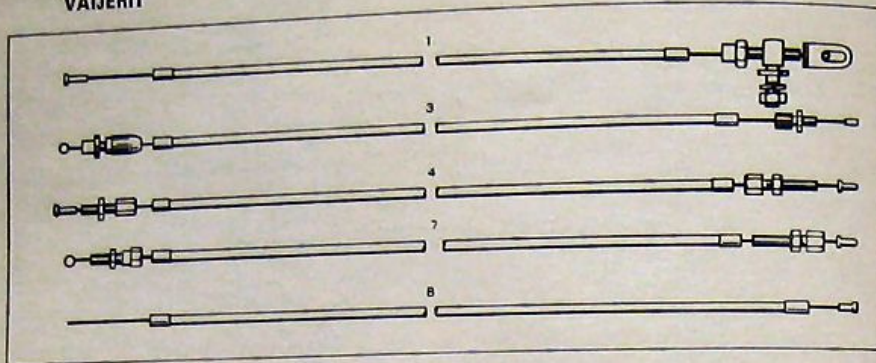

88 344 42	1	Jarruvaijeri	1030/850 mm
88 360 62	3	Kaasuvaijeri	970/800 mm
88 380 47	4	Kytkinvaijeri	1000/850 mm, Safir ja Sport
88 380 66	4	Kytkinvaijeri	1080/930 mm, Rally
88 406 42	7	Vaihdevaijeri	1050/850 mm, Safir
88 407 03	7	Vaihdevaijeri	900/750 mm, Sport

## KETJUT



88 543 45 Ketju 3/16" x 1/2", 102 lenk.

## KETJUNKIRISTÄJÄT



88 609 25 Ketjunkiristäjä mutterilla ja laatalla, 14,5 mm soikea reikä  
88 609 26 Ketjunkiristäjä mutterilla ja laatalla, 14 mm reikä

## VÄRIT



88 650 55	Harmaa 154, 1/16 l.
88 650 71	Punainen 170, 1/8 l.
88 654 40	Jaffakeltainen 143, 1/16 l.
88 656 18	Kuultosininen 511, 1/16 l.

## PUMPPU



79 021 43 Pumppu neulaventtiilä varten

## TYÖKALULAATIKKO, MUOVIA

79 058 20	Työkalulaatikko, muovia, oikea Rally
79 058 21	Työkalulaatikko, muovia, vasen Rally
77 071 32	Ruuvi 1/4" x 13 mm
77 807 05	Jousilaatta 1/4"

## TYÖKALUSARJA

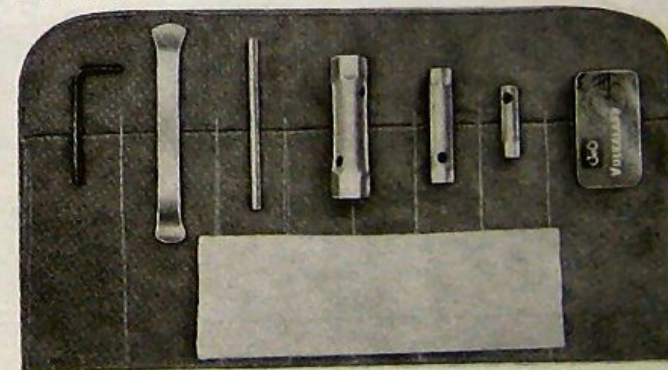

79 060 32 Työkalusarja



## LISÄVARUSTEITA TUULISUOJA

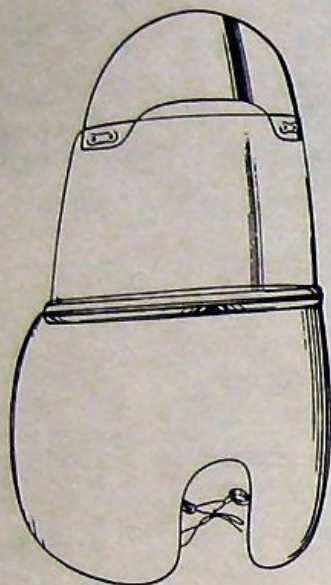

1

## SKOOTTERIVARUSTELUT

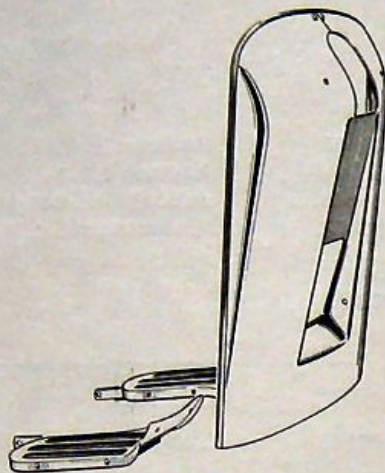

2

- |           |   |   |
|-----------|---|---|
| 88 821 00 | 1 | Tuulisuoja - harm. kangas, vihr. yläosa                 |
| 88 821 10 | 1 | Tuulisuoja - harm. kangas, kirkas yläosa                |
| 88 844 02 | 2 | Skootteripolvisuoja jalkalevyillä, täyd. Safir ja Sport |

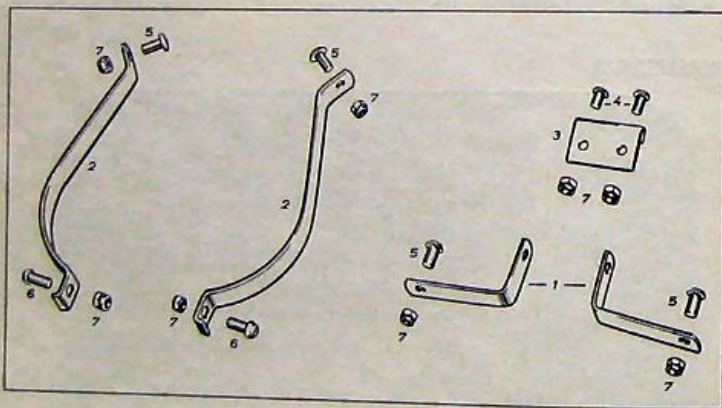

### Skootterisuoja osat:

- |           |   |                      |
|-----------|---|----------------------|
| 88 846 21 | 1 | Ylempi kulmakiinnike |
|-----------|---|----------------------|

## SKOOTTERI VARUSTALUT jatk.

- |           |   |                              |
|-----------|---|------------------------------|
| 88 846 42 | 2 | Alempi kulmakiinnike         |
| 88 846 50 | 3 | Yhdyslevy                    |
| 88 846 60 |   | Muovilista, 81 sm, hopeavär. |
| 77 071 10 | 4 | Ruuvi 1/4" x 11 mm           |
| 77 071 31 | 5 | Ruuvi 1/4" x 13 mm           |
| 77 071 80 | 6 | Ruuvi 1/4" x 18 mm           |
| 77 507 21 | 7 | Mutteri 1/4"                 |

## JALKALEVYT

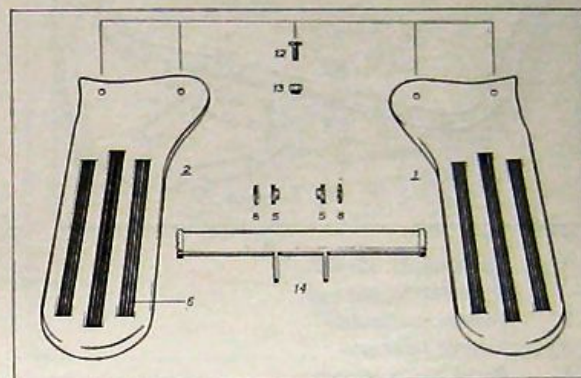

- |           |    |   |
|-----------|----|---|
| 88 847 00 | 1  | Jalkalevy, oikea, tähtilukolla ja levyllä |
| 88 847 05 | 2  | Jalkalevy, vasen, tähtilukolla ja levyllä |
| 81 355 43 | 5  | Tähtilukko                                |
| 88 847 55 | 6  | Kumilista                                 |
| 77 611 73 | 8  | Laatta 1,7 x 4 x 32,5 mm                  |
| 88 847 62 |    | Läpimenopultti 3/8" x 322 mm              |
| 77 815 01 |    | Jousilevy 3/8"                            |
| 77 515 01 |    | Mutteri 3/8" x 8 x 15 mm                  |
| 77 071 31 | 12 | Ruuvi 1/4" x 13 mm                        |
| 77 507 21 | 13 | Mutteri 1/4" x 5 x 11 mm                  |
| 88 847 70 | 14 | Väliputki                                 |



### VIERINTÄTUKI SAFIR JA SPORT

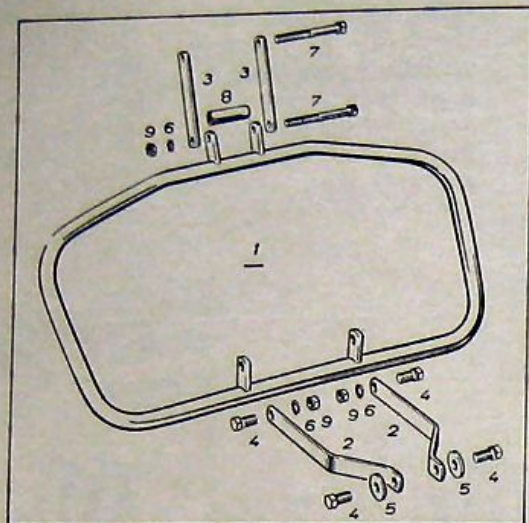

- |           |   |                                      |
|-----------|---|--------------------------------------|
| 88 840 15 | 1 | Vierintätuki, täydell                |
| 88 840 11 |   | Vierintätuki, jalka                  |
| 88 840 17 | 2 | Alempi tukirauta                     |
| 88 840 33 | 3 | Ylempi tukirauta                     |
| 77 101 90 | 4 | Ruuvi $\frac{5}{16}$ " x 19 mm       |
| 77 609 84 | 5 | Laatta 9,8 x 4 x 25,3 mm             |
| 77 810 02 | 6 | Hammaslatta $\frac{5}{16}$ "         |
| 77 108 50 | 7 | Ruuvi $\frac{5}{16}$ " x 85 mm       |
| 77 610 11 | 8 | Etäisyyshylsy 10,1 x 50 x 13 mm      |
| 77 510 02 | 9 | Mutteri $\frac{5}{16}$ " x 6 x 15 mm |
| 88 840 19 |   | Kiinnikkeet                          |

### VIERINTÄTUKI RALLY

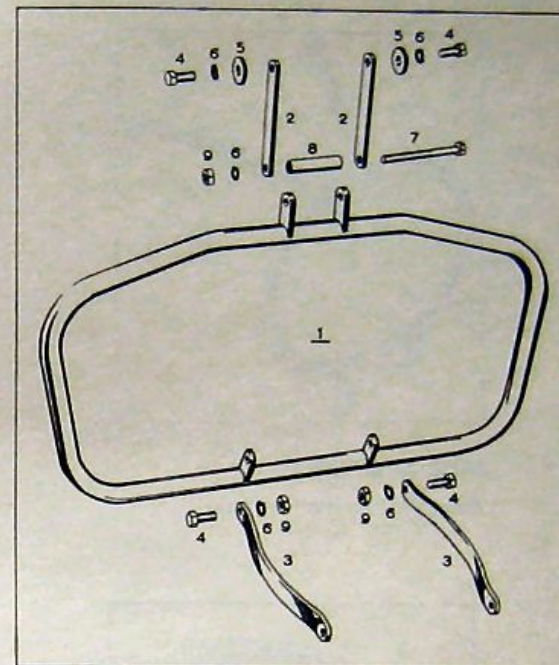

- |           |   |                                      |
|-----------|---|--------------------------------------|
| 88 840 31 | 1 | Vierintätuki, täydell                |
| 88 840 11 |   | Vierintätuki, jalka                  |
| 88 840 33 | 2 | Ylempi tukirauta                     |
| 88 840 36 | 3 | Alempi tukirauta                     |
| 77 101 90 | 4 | Ruuvi $\frac{5}{16}$ " x 19 mm       |
| 77 609 84 | 5 | Laatta 9,8 x 4 x 25,3 mm             |
| 77 810 02 | 6 | Hammaslatta $\frac{5}{16}$ "         |
| 77 108 50 | 7 | Ruuvi $\frac{5}{16}$ " x 85 mm       |
| 77 610 11 | 8 | Etäisyyshylsy 10,1 x 50 x 13 mm      |
| 77 510 02 | 9 | Mutteri $\frac{5}{16}$ " x 6 x 15 mm |
| 88 840 39 |   | Kiinnikkeet                          |



**VALONHEITTÄJÄN SUOJUSRENGAS**

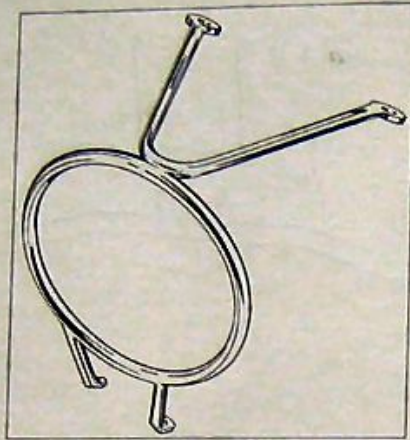

**SAFIR JA SPORT**

88 849 60

Valonheittäjän suojusrengas

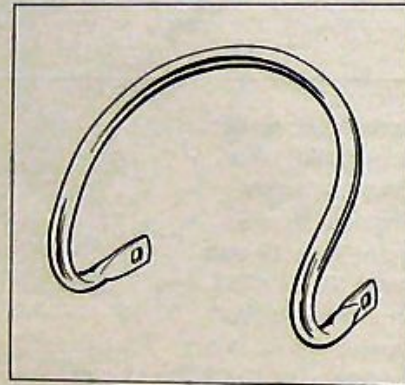

**RALLY**

88 849 62

Valonheittäjän suojusrengas